

Operation Manual



**OSHA and ASME B30.20 require
Inspection before placing into service
and before each use.**

(See section on inspection in this manual)

Universal plate lifting clamp for transporting of steel plates
and structures having a hardness of HRC < 37
from horizontal, vertical and sidelong positions.

Design Factor based on EN 13155 and ASME B30.20

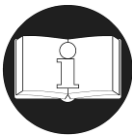

READ THIS MANUAL BEFORE USING THESE PRODUCTS.
This manual contains important safety, installation
and operation information.

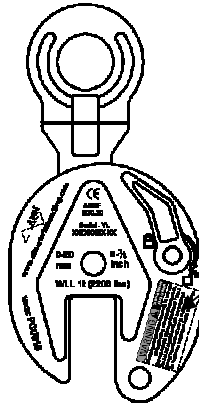

Warnings in English are
labeled on both sides of the
product. Spanish and French
Warning labels are provided.

Before placing into operation
insure warning labels are in the
languages of the user. Apply
the correct warning labels over
the English.



WARNING

To avoid serious injury or death:

- Do not operate unless trained in use of this product
- Do not exceed WLL or lift objects that are not intended
- Do not operate a damaged or malfunctioning unit
- Do not lift people or suspended loads over people
- Do not leave suspended loads unattended
- Do not operate if warning label is missing or not legible
- Do not operate without understanding the operation manual
- Do stay clear of the suspended load
- Do not lift loads higher than necessary
- Do not make alterations to the device.

OPERATION INSTRUCTION

Plate lifting clamps are designed for use lifting mild steel having hardness up to 37 Rc (345 HB). In temperature range of between -40° F and 212° F (-40° C and 100° C).

The clamp can only be used on flat parallel surfaces to lift one plate or structure at a time.

Insure the clamp gripping surfaces are sharp and clean. Clean as necessary with a solvent wash and lubricate with light oil.

Surfaces clamped, between the jaws, must be free paint, heavy corrosion, scale, grease, oil, water, ice, dirt or anything that may affect the ability of the gripping teeth to hold.

Insure the thickness of the structure or plate and weight being gripped is within the limits of the clamp used. See minimum to maximum WLL permitted and material thickness range marked on the unit.

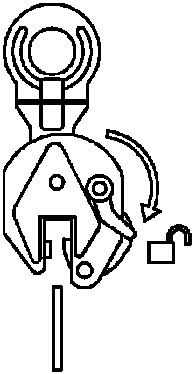

Open

Move the latch towards the jaw to open for attachment to plate. Insure the plate is all the way in the jaw then move the lever towards the lifting eye to engage grip. Lift the load a few inches to insure attachment then complete the lift. When the load is set down and lifting line is slack, open and release the clamp by rotating the lever towards the jaw. Leave it in this position in preparation for the next lift.

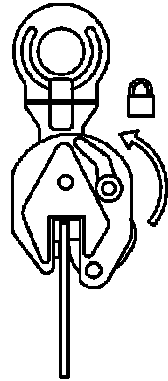

Engage

Universal plate lifting clamps can be used in any orientation but the WLL must be reduced in some cases. See the simple diagram below to make determination of WLL permitted.

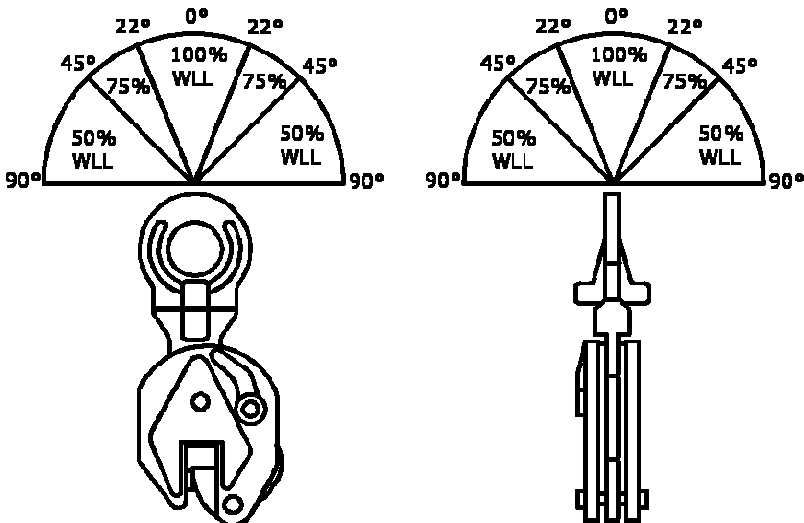

INSPECTION REQUIRED BEFORE USE

Inspections required per ASME B30.20 and OSHA

Inspection Records (when required)

Inspections are the responsibility of a qualified person designated by the owner. Dated inspection reports shall be maintained for the service life of the product. They are to be filed by the serial number stamped into the unit, and made available for inspection at any time.

If any fault is discovered, during any inspection, then the unit shall be taken out of service and quarantined. A qualified person shall then make determination of repair or disposition.

Initial inspection of new unit or a unit that has not been in use for more than 1 month is required prior to use and must be recorded. The inspection shall consist of:

- a) Load test, of new units, is not required as they were tested at the factory. The test certification supplied should be filed with the initial inspection report. The date of the initial inspection report will become the start date for entering a new unit into service and determining timing of future periodic inspections.
- b) Initial test, of units returned to service after inactivity of more than one month, does not affect the date of the next periodic test as previously scheduled.
- c) Visual inspection of parts to determine that they are free of corrosion, debris and can operate as intended. Insure the gripping teeth are sharp and undamaged.
- d) All fasteners are in place and tight.
- e) All markings and the Warning Label is on the unit and legible.

Frequent inspection is required before each use but not required to be recorded. It is to be performed by the operator or other designated persons and shall consist of:

The following Items shall be inspected by the operator before and/or during every lift for any indication of damage as specifically indicated, including observations during operation for any damage that might occur during the lift:

- a) Visual inspection of parts to determine that they are free of corrosion, debris and can operate as intended. Insure the gripping teeth are sharp and undamaged.
- b) All fasteners are in place and tight.
- c) All markings and the Warning Label is on the unit and legible.
- d) Deformation, cracks, or excessive wear on any part of the lifter.
- e) Make a trial lift of a few inches and then stop to determine the lifter operates as intended. Repeat if a different shape or load is to be lifted.
- f) Continual observation during use for any damage that might occur during the lift:

Periodic inspection is required annually as a minimum and must be recorded.

Periodic Inspection may be required more often as determined by severity of service or as experience dictates. Consult ASME B30.20 for determination of service and instruction.

Periodic inspection is also required for repaired units prior to being placed into service.

- a) Inspect for a), b), c) and d) requirements of Frequent Inspection
- b) Load test to not more than 125% of WLL. During which confirm function is as intended. After the test load is released inspect again for requirements of a)

**Parts List and Catalog is available for download from:
www.allmaterialhandling.com**

1 YEAR LIMITED WARRANTY

We make every effort to assure that our products meet high quality and durability standards and we warrant to the original consumer of our products that each product be free from defects in material and workmanship as follows:

1 Year limited warranty on all our products. The warranty does not apply to defects due directly or indirectly to misuse, negligence or accidents, repairs or alterations outside our facilities or to a lack of maintenance. We limit all warranties to the period specified above from the date the product was purchased at retail. Please retain your dated sales receipt as proof of purchase to validate the warranty period. Except as stated herein, any implied warranties or merchantability and fitness are excluded. Some states do not allow limitations on how long the warranty lasts; hence the above limitation may not apply to you. We shall in no event be liable for death, injuries to persons or property or for incidental, contingent, special or consequential damages arising from the use of our products. Some states do not allow the exclusions or limitation of incidental or consequential damages; hence the above limitations or exclusions may not apply to you. To take advantage of this warranty, the product must be returned for examination, postage prepaid to an authorized service station. Proof of purchase date and an explanation of the complaint must accompany the product. If our inspection discloses a defect we will either repair or replace the product or refund the purchase price, if we cannot quickly provide a repair or replacement, if you are willing to accept such a refund. We will return repaired products or the replacement at our expense, but if we find that there is no defect, or that the defect resulted from causes not within the scope of this warranty, then the user must bear the cost of returning the product. This warranty gives you specific legal rights, and you may also have other rights that vary from state to state.

Les appareils OSHA et ASME B30.20 exigent une inspection avant la mise en service et avant chaque utilisation.

(Voir la section sur l'inspection dans ce manuel)

Les pinces de levage pour plaques universelles pour le transport de plaques d'acier
et de structures ayant une solidité de HRC <37
à partir de positions horizontales, verticales et obliques.

Facteurs de conception basés sur la norme EN 13155 et ASME B30.20

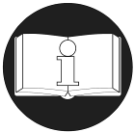

LIRE CE MANUEL AVANT D'UTILISER CES PRODUITS.

Ce manuel contient d'importantes informations sur l'installation et le fonctionnement et sur la sécurité.

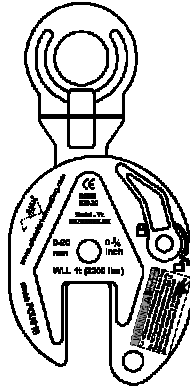

Des étiquettes de mise en garde sont apposées sur chaque côté du produit. Des étiquettes de mise en garde en espagnol et en français sont fournies.

Avant la mise en marche, s'assurer que les étiquettes de mise en garde apposées sont dans la langue de l'utilisateur.

Appliquer les étiquettes de mise en garde correctes par-dessus celles en anglais.



AVERTISSEMENT

Pour éviter les blessures graves ou la mort:

- Ne pas faire fonctionner à moins d'être formés pour l'utilisation de ce produit
- Ne pas dépasser la charge maximale (WLL) ou ne pas soulever d'objets qui ne sont pas destinés à cet usage
- Ne pas utiliser un appareil endommagé ou défectueux
- Ne pas soulever d'individus et ne pas suspendre des charges au-dessus de gens
- Ne pas laisser de charges suspendues sans surveillance
- Ne pas utiliser si l'étiquette de mise en garde est manquante ou illisible
- Ne pas faire fonctionner sans en comprendre le mode d'emploi
- Rester à l'écart de la charge suspendue
- Ne pas soulever des charges plus lourdes que nécessaire
- Ne pas faire pas de modifications à l'appareil.

Instructions de fonctionnement

Les pinces de levage pour plaques universelles sont conçues pour l'élévation d'acier ayant une solidité jusqu'à 37 Rc (345 HB) dans une gamme de températures comprises entre -40 ° F et 212 ° F (-40 ° C et 100 ° C).

La pince ne peut être utilisée que sur des surfaces planes et parallèles pour soulever une plaque ou une structure à la fois.

S'assurer que les surfaces des dents de préhension sont aiguisées et propres. Nettoyer lorsque nécessaire avec un solvant et lubrifier avec une huile légère.

Les surfaces entre les mâchoires doivent être exemptes de peinture, de corrosion, d'écaillage, de graisse, d'huile, d'eau, de glace, de saleté ou de tout ce qui pourrait affecter l'efficacité des dents de préhension.

S'assurer que l'épaisseur des structures ou des plaques ainsi que leur poids se retrouvent dans les limites autorisées pour la pince utilisée. Les charges et l'épaisseur minimales et maximales autorisées sont indiquées sur l'appareil.

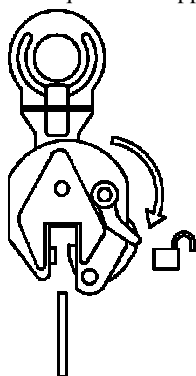

Ouvrir

Déplacer le loquet vers la mâchoire pour ouvrir afin de fixer à la plaque. S'assurer que la plaque est entièrement insérée dans la mâchoire, puis déplacer le levier vers l'anneau de levage pour enclencher la poignée. Soulever la charge de quelques centimètres pour en assurer la fixation complète et terminer l'élévation. Lorsque la charge est abaissée et que la ligne de levage est relâchée, libérer la pince en tournant le levier vers la mâchoire. Laisser dans cette position en vue de la prochaine élévation.

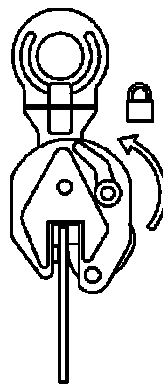

Enclencher

Les pinces de levage pour plaques universelles peuvent être utilisées peu importe l'orientation, mais la charge maximale (WLL) doit être réduite dans certains cas. Voir le schéma ci-dessous pour déterminer la charge maximale autorisée.

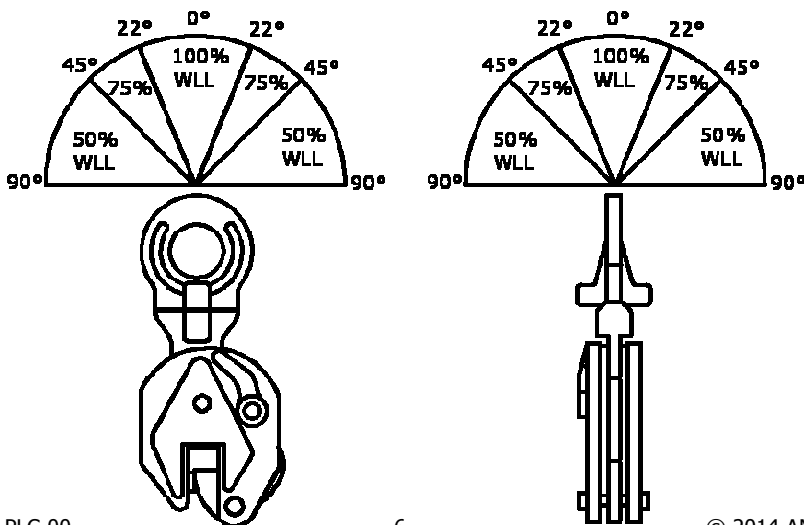

VÉRIFICATION NÉCESSAIRE AVANT L'UTILISATION

Vérifications requises selon les normes ASME B30.20 et OSHA

Rapport d'inspection (lorsque requis)

Les inspections doivent être sous la responsabilité d'une personne qualifiée et désignée par le propriétaire. Les rapports d'inspections datés doivent être conservés pendant la durée de vie du produit. Ils doivent être classés selon le numéro de série gravé sur l'appareil, et être disponibles pour inspection en tout temps.

Si une défectuosité est découverte au cours d'une inspection, l'appareil doit être mis hors service et mis à l'écart. Une personne qualifiée doit alors prendre la décision de réparer ou d'en disposer.

Une inspection préliminaire est nécessaire pour un nouvel appareil ou pour un appareil n'ayant pas été utilisé pendant plus d'un mois et doit être consignée. L'inspection consiste en:

- a) Des tests de charges des nouveaux appareils ne sont pas nécessaires car ils ont été testés à l'usine. L'accréditation de test est fournie et doit être classée avec le rapport d'inspection préliminaire. La date du rapport de l'inspection préliminaire qui sera utilisée sera celle du début de l'utilisation du nouvel appareil et déterminera les dates des inspections futures.
- b) Des tests préliminaires sur des appareils n'ayant pas été en utilisation pendant plus d'un mois n'affecteront pas la date de la prochaine inspection périodique tel que préalablement déterminé.
- c) Une inspection visuelle des pièces afin de déterminer qu'elles sont exemptes de corrosion et de débris, et qu'elles peuvent fonctionner tel que prévu. S'assurer que les dents de préhension sont bien aiguisées et en bon état.
- d) Toutes les fixations sont en place et bien serrées.
- e) Toutes les annotations et l'étiquette de mise en garde sont sur l'appareil et sont lisibles.

Des inspections fréquentes sont nécessaires avant chaque utilisation mais n'ont pas à être enregistrées. Elles doivent être effectuées par l'opérateur ou toute autre personne désignée et consistant-en:

Les éléments suivants doivent être inspectés par l'opérateur avant et / ou pendant chaque élévation afin de découvrir tout signe de dommage tel que spécifiquement indiqué, y compris des observations pendant le fonctionnement pour déceler tout dommage qui pourrait survenir au cours de l'élévation:

- a) Une inspection visuelle des pièces afin de déterminer qu'elles sont exemptes de corrosion, de débris et qu'elles fonctionnent tel que prévu. S'assurer les dents de préhension sont aiguisées et en bon état.
- b) Toutes les fixations sont en place et bien serrées.
- c) Toutes les annotations et l'étiquette de mise en garde sont sur l'appareil et sont lisibles.
- d) Toute déformation, fissure ou usure excessive sur une partie du dispositif de levage.
- e) Faire une élévation d'essai de quelques centimètres, puis arrêter pour déterminer que l'appareil de levage fonctionne comme prévu. Répéter si une forme ou une charge différente doit être soulevée.
- f) Observer continuellement pendant l'utilisation pour tout dommage qui pourrait survenir pendant l'élévation.

Une inspection périodique est exigée à chaque année au minimum et doit être enregistrée. Les inspections périodiques peuvent être nécessaires plus souvent selon l'utilisation faite ou comme l'expérience le dicte. Consultez ASME B30.20 pour déterminer l'utilisation et les instructions. Une inspection périodique est également requise pour les appareils réparés avant qu'ils ne soient remis en marche.

- a) Pour a), b), c) et d), appliquer les exigences d'inspections fréquentes.
- b) Les charges maximales lors des essais ne doivent pas dépasser 125%. Au cours de l'inspection, confirmer que tout fonctionne tel que prévu. Après que la charge d'essai ait été relâchée, inspecter à nouveau selon les exigences de a).

La liste des pièces et le catalogue sont disponibles pour téléchargement:
www.allmaterialhandling.com

1 AN DE GARANTIE LIMITÉE

Nous faisons tous les efforts pour nous assurer que nos produits répondent aux normes de durabilité et de haute qualité et nous garantissons au consommateur d'origine que chaque produit est exempt de défauts matériels et de fabrication comme suit:

Garantie limitée de 1 an sur tous nos produits. La garantie ne s'applique pas aux défauts directement ou indirectement dus à une mauvaise utilisation, à la négligence ou à des accidents, des réparations ou des modifications en dehors de nos installations ou à un mauvais entretien. Nous limitons toutes les garanties à la période indiquée ci-dessus à partir de la date à laquelle le produit a été acheté au détail. S'il vous plaît conserver votre reçu de caisse daté comme preuve d'achat pour confirmer la période de garantie. Sauf tel qu'indiqué ici, toutes les garanties implicites ou marchandes et de formes sont exclues. Certains états ne permettent pas de limitations sur la durée de la garantie; dans un tel cas, la limitation de garantie ci-dessus peut ne pas s'appliquer à vous. Nous ne serons en aucun cas tenus responsable de la mort ou des blessures aux individus ou aux biens ou pour les dommages spéciaux ou indirects, accessoires et éventuels découlant de l'utilisation de nos produits. Certains états ne permettent pas l'exclusion ou la limitation des dommages directs ou indirects; par conséquent, les limitations ou exclusions énoncées ci-dessus peuvent ne pas s'appliquer à vous. Pour bénéficier de cette garantie, le produit doit être retourné pour examen, port payé, à un centre de service agréé. La preuve de la date d'achat et une explication de la plainte doivent accompagner le produit. Si notre inspection révèle un défaut nous réparerons ou remplacerons le produit, ou rembourserons le prix d'achat si nous ne pouvons rapidement réparer ou remplacer et si vous êtes enclin à accepter un tel remboursement. Nous retournerons nos produits réparés ou remplacés à nos frais; mais si nous constatons qu'il n'y a pas de défaut, ou que le défaut résulte de causes non énoncées dans le cadre de cette garantie, l'utilisateur devra acquitter le coût de retour du produit. Cette garantie vous fournit des droits juridiques spécifiques; vous pouvez également avoir d'autres droits variant d'un état à un autre.

OSHA y ASME B30.20 requiere inspección antes poner en servicio y antes de cada uso

(Véase sección de inspección en este manual)

Abrazadera de placa universal de elevación para el transporte de placas de acero y con dureza de HRC <37

desde posiciones horizontales, verticales y de costado.

Factor de diseño de acuerdo con la norma EN 13155 y ASME B30.20

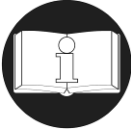

LEA ESTE MANUAL ANTES DE USAR ESTOS PRODUCTOS.
Este manual contiene información importante de seguridad, instalación y operación.

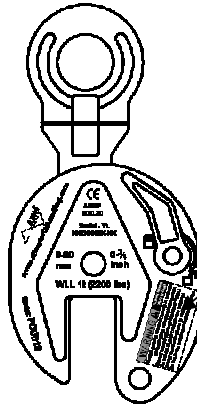

Advertencias en inglés están marcadas en ambos lados del producto. Se incluye etiquetas de advertencia en español y francés

Antes de operar asegúrese de que las etiquetas de advertencia están en el idioma del usuario. Aplique la etiqueta de advertencia en el idioma correcto sobre el de inglés.



ADVERTENCIA

Para evitar lesión seria o muerte:

- Opere únicamente si está entrenado en el uso de este producto
- No sobrepase el WLL o levante objetos que no están destinados
- No utilice si hay signos de daño o no funciona correctamente
- No use para suspender personas o suspender cargas sobre personas
- No deje cargas suspendidas desatendidas
- No utilice si la etiqueta de advertencia no está presente o no es legible
- No utilice sin comprender el manual de operación
- Manténganse alejado de la carga suspendida
- No alce las cargas más alto de lo necesario
- No realice modificaciones en el aparato.

INSTRUCCIONES DE OPERACION

La abrazadera de elevación está diseñada para elevar acero suave con una dureza hasta 37 Rc (345 HB). En temperaturas entre -40° F y 212° F (-40° C and 100° C).

La abrazadera sólo se puede utilizar en superficies planas paralelas para levantar una placa u objeto a la vez.

Asegúrese de que los dientes de agarre estén afilados y limpios. Limpie según sea necesario con un solvente líquido y lubrique con un aceite liviano.

Las superficies sujetadas entre las mandíbulas, deben estar libres de pintura, corrosión pesada, escama, grasa, aceite, agua, hielo, tierra o elementos que puedan afectar el funcionamiento de los dientes de agarre para sujetar.

Asegúrese de que el grueso del objeto o de la placa y el peso están dentro de los límites de la abrazadera que está utilizando. Refiérase al WLL mínimo y máximo permitido y rango de grueso del material indicado sobre la abrazadera.

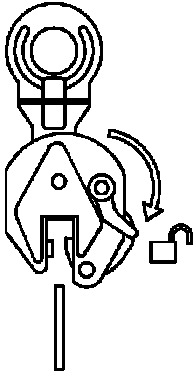

Abierto

Mueva el seguro hacia la mandíbula para abrir y fijar la placa. Asegúrese de que la placa esté hasta el fondo de la mandíbula y luego regrese el seguro hacia el ojo de elevación para sujetar la placa. Alce la carga unas pulgadas para asegurar la fijación y luego complete el levantamiento. Cuando la carga se baje y la línea de elevación esté floja y abierta, suelte la abrazadera girando el egresado hacia la mandíbula. Déjelo en esta posición en preparación para el siguiente levantamiento.

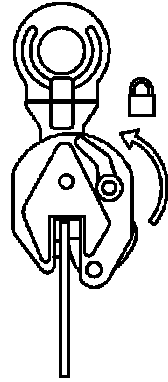

Engranado

La abrazadera universal de elevación se puede utilizar en cualquier orientación, pero en algunos casos es necesario reducir el WLL. Consulte el diagrama de abajo para determinar el WLL permitido.

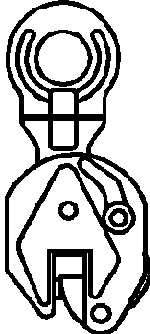
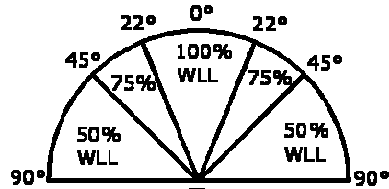
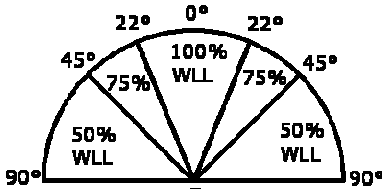

INSPECCIÓN REQUERIDA ANTES DE USAR

Inspecciones requeridas por ASME B30.20 y OSHA

Registro de Inspección (cuando necesario)

Una persona cualificada designada por el propietario será responsable de realizar inspecciones. Informes de inspección con fecha serán mantenidos a lo largo de la vida del producto. Serán archivados por el número de serie estampado en la abrazadera y estarán disponibles.

Si se descubre un defecto durante inspección, el aparato será puesto fuera de servicio y en cuarentena. La reparación o disposición será determinada por una persona cualificada.

Se requiere inspección inicial de la nueva abrazadera o de una que no se ha usado en más de 1 mes antes de su uso, y debe ser documentada. La inspección consistirá de:

- a) Prueba de carga de nuevos aparatos, no es necesario porque fue probado en la fábrica. La certificación de prueba debe ser archivada con el reporte de inspección inicial. La fecha del reporte de inspección inicial será la fecha inicial para poner el nuevo aparato en servicio y determinará la fecha de inspecciones periódicas en el futuro.
- b) La prueba inicial de aparatos puestos nuevamente en servicio después de inactividad de más de un mes, no afecta a la fecha de la próxima prueba periódica en la fecha prevista anteriormente.
- c) Inspeccionar visualmente que las partes estén libres de corrosión, suciedad y operan según el diseño. Asegúrese de que los dientes de agarre están afilados y sin defectos.
- d) Todos los cierres estén en su lugar y apretados.
- e) Todas las marcas y la etiqueta de advertencia están presentes y legibles.

Inspección frecuente es necesaria antes de cada uso pero no se requiere documentarla. Debe ser realizada por el operador u otra persona designada y consistirá de:

Los siguientes artículos deben ser inspeccionados por el operador antes y/o durante cada elevación por indicación de daño según indicaciones específicas, incluyendo las observaciones durante la operación de algún daño que pueda ocurrir durante el levantamiento:

- a) Inspección visual para determinar que las partes estén libres de corrosión, suciedad y operación según diseño. Asegúrese de que los dientes de agarre están afilados y sin defectos.
- b) Todos los cierres están en su lugar y apretados.
- c) Todas las marcas y la etiqueta de aviso están presentes y legibles.
- d) Deformación, rajaduras o desgaste excesivo en cualquier parte del levantador.
- e) Realice una prueba de elevación de unos pocos centímetros y luego deténgase para determinar si el levantador esté funcionando como debe. Repita si una forma diferente o carga será levantada.
- f) Observación continuada durante el uso por algún daño que pueda ocurrir durante el levantamiento.

La mínima inspección periódica se requiere anualmente y se debe documentar. La frecuencia de inspección puede ser determinada por la severidad de servicio o dictada por experiencia. Refiérase a ASME B30.20 para determinar el servicio necesario e instrucción. La inspección periódica también es necesaria para aparatos reparados antes de entrar en servicio.

- a) Inspeccione por puntos a), b), c) y d) en los requisitos de inspección frecuente
- b) Realice una carga de prueba de no más del 125% del WLL. Compruebe durante la prueba que funciona correctamente. Después de soltar la carga de prueba inspeccione de nuevo por los requisitos de punto a)

**Listado y Catálogo de piezas disponible para descargar en:
www.allmaterialhandling.com**

GARANTÍA LIMITADA A 1 AÑO

Hacemos todo lo posible para asegurarnos de que nuestros equipos cumplen con estándares de alta calidad y durabilidad y garantizamos al usuario original de nuestros equipos que los productos están libres de defectos en su material de construcción y su fabricación bajo las siguientes condiciones y términos:

1 Año de Garantía Limitada en todos los productos. La garantía no se aplica a defectos ocasionados directa o indirectamente por el mal uso del equipo, negligencias y/o accidentes, reparaciones y/o alteraciones fuera de nuestro centro de servicio o por falta de mantenimiento. Limitamos la garantía al periodo indicado arriba, a partir de la fecha en que el usuario final efectúa la compra del equipo. Por favor, retenga su recibo con la fecha como prueba de su compra para poder validar el periodo de garantía. Excepto a lo indicado por este documento, cualquier otra garantía implicada con mercadotecnia y o programas están excluidas. Algunos estados de Norteamérica no permiten limitar el periodo de garantía, por lo tanto lo indicado arriba puede no ser de aplicación para usted. De todas formas, de ninguna manera somos responsables por accidentes fatales o daños personales o materiales o por daños incidentales, contingentes, o especiales que resulten de operar nuestros equipos. Algunos estados de Norteamérica no permiten excluir y/o limitar daños incidentales, por lo tanto lo indicado arriba puede no ser de aplicación para usted. Para hacer uso de esta garantía, el producto deberá ser retornado para su examen con flete pre pagado a una estación de servicio autorizada y certificada. El comprobante de compra y una explicación de la queja deben acompañar al equipo. Si nuestra inspección revela un defecto, repararemos o reemplazaremos el producto, o reembolsaremos el valor de la compra del equipo, si no podemos proporcionar rápidamente la reparación o reemplazo y usted acepta dicho reembolso. Devolveremos el equipo reparado o reemplazado a nuestro costo, sin embargo si el resultado de nuestra evaluación no encuentra defectos, o los defectos son consecuencia de causas no consideradas en esta garantía, el cliente deberá pagar por los gastos de flete para su devolución. Esta garantía le da derechos legales específicos, y puede tener también otros derechos que varían de estado a estado.